

**CORTINAS PLISADAS CRISTAL FIT
PARA VENTANAS Y PUERTAS
GUÍA DE INSTALACIÓN**

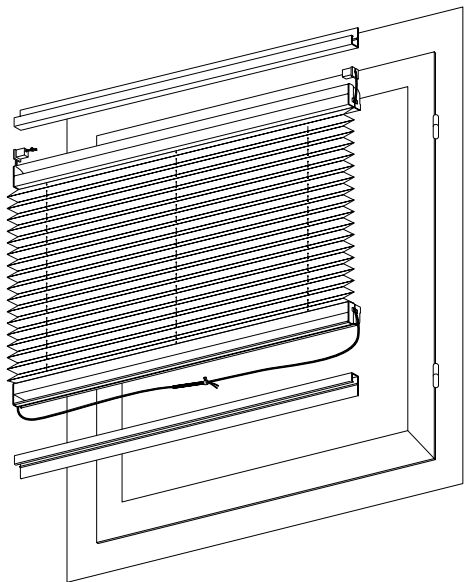

Comprobar piezas

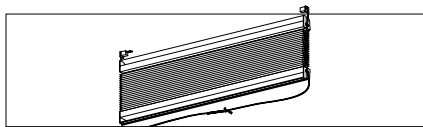

Cortina plisada

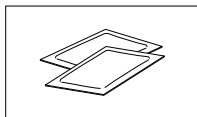

**Toallita
limpiadora**

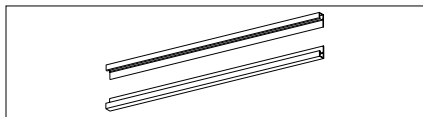

Perfiles

1| Limpiamos la ventana

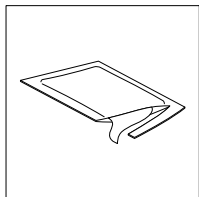

Abrir

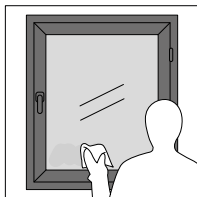

Limpiar



Limpiar

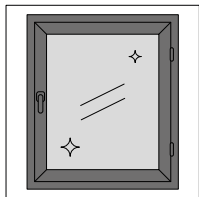

Esperar

Para asegurar que el sistema se adhiere fuertemente al cristal, **abriremos** la toallita incluida en el pedido y la **pasaremos** bien por la zona superior e inferior del cristal donde vaya a realizarse la instalación.

 Esperar **unos segundos** a que se seque por completo. Es muy importante seguir esta etapa para que el producto se adhiera correctamente.

2 | Preparamos el producto

IZQUIERDA SUPERIOR

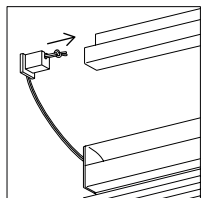

Posicionar

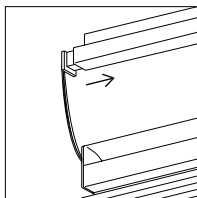

Enganchar

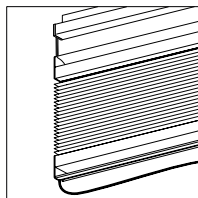

DERECHA SUPERIOR

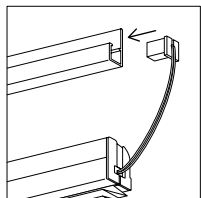

Posicionar

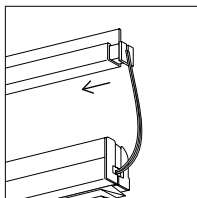

Enganchar

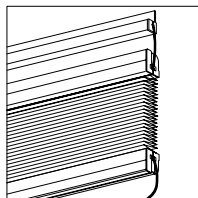

Enganchamos los topes de los cordones a los extremos del perfil superior.

3 | Pegamos el perfil inferior

Instalación pegado al cristal

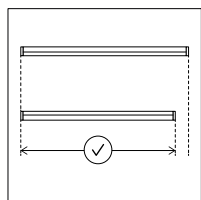

Seleccionar

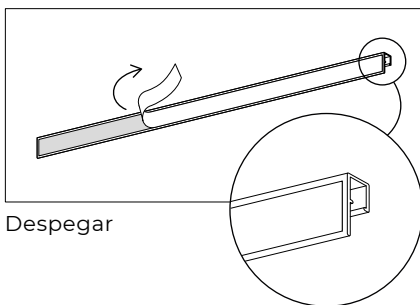

Despegar

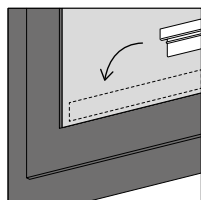

Posicionar

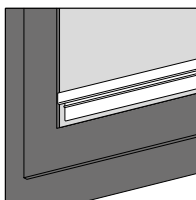

Pegar

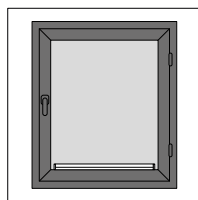

Seleccionamos el más pequeño de los dos perfiles que hemos recibido en el pedido. Despegamos la tira protectora del adhesivo que se encuentra en la parte posterior del perfil y lo **pegamos** en la parte inferior al cristal de la ventana.

Instalación pegado sobre el aluminio

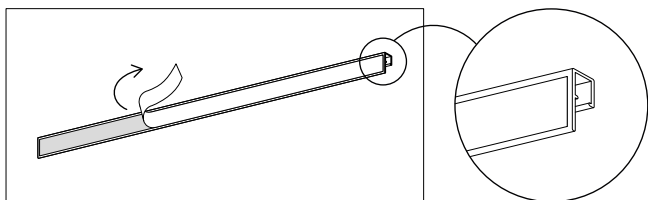

Despegar

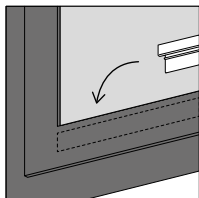

Posicionar

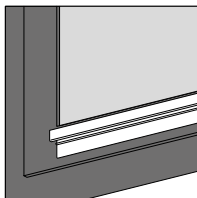

Pegar

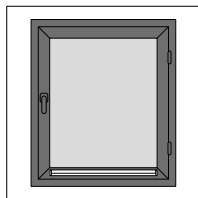

Despegamos la tira protectora del adhesivo que se encuentra en la parte posterior del perfil y lo **pegamos** en la parte inferior del marco de la ventana.

4 | Pegamos la cortina

Instalación pegado al cristal

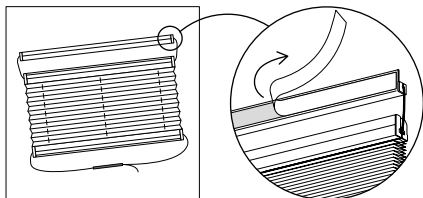

Despegar

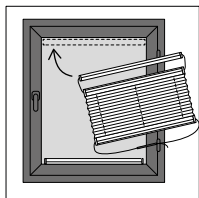

Posicionar

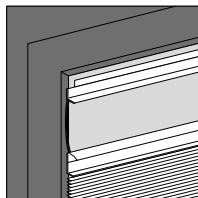
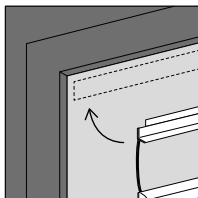

Pegar

Cogemos el perfil superior que tenemos ya previamente conectado a la cortina, **quitamos** la tira protectora del adhesivo y **lo pegamos** sobre la parte alta del cristal de la hoja.

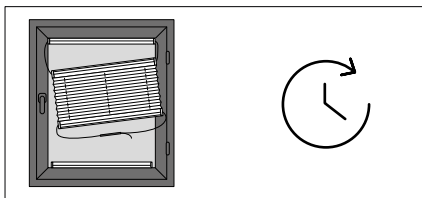

Esperar

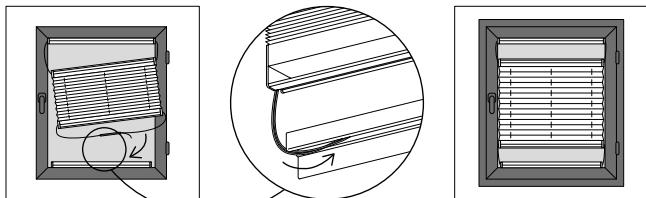

Enganchar

⚠ Antes de enganchar la cortina al perfil inferior, debemos asegurarnos de esperar **unos minutos**. Es necesario que la adherencia asiente antes de ejercer tensión.

4 | Pegamos la cortina

Instalación pegado sobre el aluminio

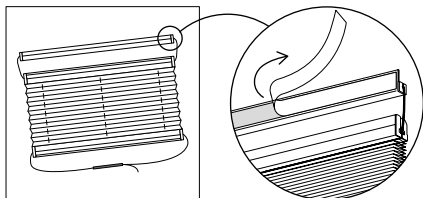

Despegar

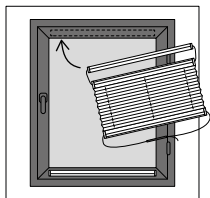

Posicionar

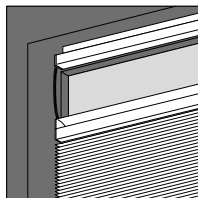
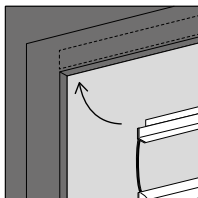

Pegar

Cogemos el perfil superior que tenemos ya previamente conectado a la cortina, **quitamos** la tira protectora del adhesivo y **lo pegamos** sobre la parte superior del marco de la ventana.

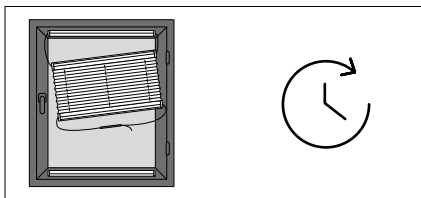

Esperar

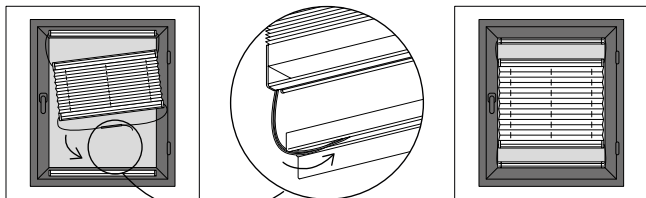

Enganchar

⚠ Antes de enganchar la cortina al perfil inferior, debemos asegurarnos de esperar **unos minutos**. Es necesario que la adherencia asiente antes de ejercer tensión.

Atención al cliente

soporte@cortinadecor.com

966 181 033

www.cortinadecor.com